

18BN60-40



300198

Bartscher GmbH
Franz-Kleine-Str. 28
D-33154 Salzkotten
Germany

Tel.: +49 5258 971-0
Fax.: +49 5258 971-120
Service-Hotline: +49 5258 971-197
www.bartscher.com

Version: **1.0**

Erstelldatum: 2025-08-26

Original-Bedienungsanleitung

Technische Daten

Bezeichnung:	Regalwagen 18BN60-40
Artikel-Nummer:	300198
Material:	Edelstahl
Ausgelegt für:	Euronorm 600 x 400 mm
Anzahl Einschübe:	18
Abstand zwischen den Einschüben in mm:	80
Tiefe Behälter max. in mm:	65
Tragfähigkeit pro Einschub, max. in kg:	10
Tragfähigkeit gesamt, max. in kg:	80
Anzahl Lenkrollen:	4
Lenkrollen mit Feststellbremse:	2
Durchmesser Rollen in mm:	125
Anzahl Radpuffer:	4
Material Radpuffer:	Kunststoff
Maße (B x T x H) in mm:	535 x 745 x 1895
Gewicht in kg:	24,8

Technische Änderungen vorbehalten!

DE

Ausführung / Eigenschaften

- Anlieferungszustand: Bausatz, einfache Montage
- Einsatzbereich: Abräumen
- Ausführung: EN/BN-Einschübe
- Beidseitig bestückbar: ja
- Stellfläche: nein
- Mit Griffen: nein
- Nicht im Lieferumfang enthalten:
 - Behälter
 - Bleche
 - Roste
- Eigenschaften:
 - je eine Behältersicherung an Vorder- und Rückseite
 - Rahmen aus Vierkantrohr 26 x 26 mm

Bestimmungsgemäße Verwendung

DE









Das Gerät ist ausschließlich zu der in der Betriebsanleitung erläuterten Verwendung mit den gelieferten und zugelassenen Komponenten bestimmt. Jeder darüberhinausgehende Gebrauch gilt als nicht bestimmungsgemäß. Für hieraus resultierende Schäden haftet der Hersteller nicht. Das Risiko hierfür trägt allein der Benutzer/Betreiber.

Folgende Verwendungen sind bestimmungsgemäß:

- Abräumen und Transportieren von Speisen in geeigneten Behältern.

Lieferumfang / Teilebezeichnung

1. Packen Sie den Regalwagen aus und entsorgen Sie umweltgerecht das Verpackungsmaterial.
2. Kontrollieren Sie die Lieferung auf Vollständigkeit anhand folgender Liste:

Bauteil	Menge	Bezeichnung
	2	Seitenteil mit 18 vormontierten Einschubvorrichtungen und je 1 Behältersicherung
	2	Verbindungsstrebe
	2	Lenkrolle ohne Feststellbremse
	2	Lenkrolle mit Feststellbremse
	4	Radpuffer für Lenkrolle
	12	Linienkopfschraube M8x15
	12	Hutmutter M8
	1	Inbusschlüssel

Montage



Abb. 1

1. Montieren Sie zuerst die beiden Verbindungsstreben an einem der vormontierten Seitenteile des Regalwagens.
2. Verschrauben Sie die Teile mit je 3 Linsenkopfschrauben M8x15 und je 3 Hutmuttern M8 mit Hilfe des Inbusschlüssels (Abb. 1).
3. Befestigen Sie die Verbindungsstreben an dem anderen Seitenteil des Regalwagens wie oben beschrieben.

DE

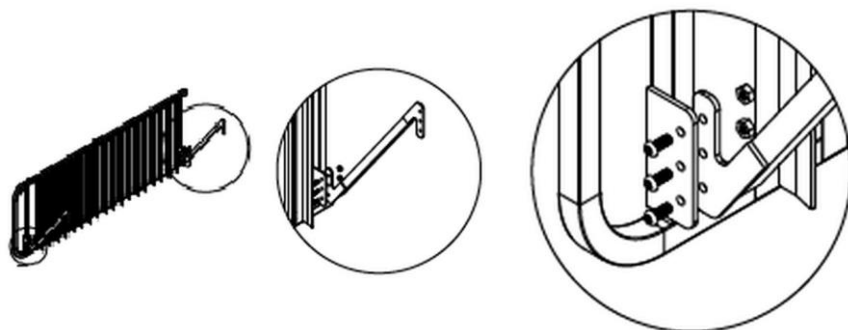

Abb. 2

4. Schieben Sie über jedes Vierkantröhr der Seitenteile je einen Radpuffer.
5. Schrauben Sie die 4 Lenkrollen in die Seitenteile (Abb. 2).

Achten Sie darauf, dass zwei gleiche Lenkrollen (mit Feststellbremse oder ohne Feststellbremse) vorne bzw. hinten befestigt werden.

Aufstellen

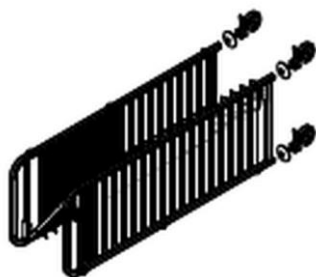
1. Stellen Sie den Regalwagen auf die Lenkrollen und prüfen Sie diesen auf Standfestigkeit.
2. Sie können die Nivellierung des Regalwagens mit Hilfe der Lenkrollen vornehmen, indem Sie diese ein- oder ausdrehen.
3. Wenn Sie den Regalwagen am gewünschten Platz aufgestellt haben, sichern Sie die 2 Lenkrollen mit den Feststellern, damit der Regalwagen nicht versehentlich verschoben oder umgekippt werden kann.

Regalwagen bestücken / Behälter sichern

1. Platzieren Sie die geeigneten Behälter in die Einschubvorrichtungen des Regalwagens.
2. Sichern Sie die Behälter an der Vorder- und Rückseite mit den Behältersicherungen, indem Sie diese hochziehen und vor die Behälter klappen.



Abb. 3

Reinigung

ACHTUNG!

Scheuermittel, lösemittelhaltige oder ätzende Reinigungsmittel können die Oberfläche beschädigen.

Verwenden Sie zum Reinigen nur für Edelstahl geeignete Reinigungsmittel.

1. Reinigen Sie den Regalwagen regelmäßig mit warmem Wasser und einem weichen, feuchten Tuch. Verwenden Sie bei Bedarf ein mildes Reinigungsmittel.
2. Trocknen Sie den Regalwagen mit einem weichen Tuch ab.