

16KN



300199

Bartscher GmbH
Franz-Kleine-Str. 28
D-33154 Salzkotten
Germany

Tel.: +49 5258 971-0
Fax.: +49 5258 971-120
Service-Hotline: +49 5258 971-197
www.bartscher.com

Version: **1.0**

Erstelldatum: 2025-09-04

Original-Bedienungsanleitung

Technische Daten

Bezeichnung:	Tablettwagen 16KN
Artikel-Nummer:	300199
Material:	Edelstahl
Anzahl Einschübe:	16
Abstand zwischen den Einschüben in mm:	145
Tiefe Behälter max. in mm:	65
Tragfähigkeit pro Einschub max. in kg:	8
Maße Stellfläche (B x T) in mm:	775 x 530
Höhe Reling in mm:	150
Tragfähigkeit Stellfläche max. in kg:	10
Tragfähigkeit gesamt max. in kg:	48
Anzahl Lenkrollen:	4
Lenkrollen mit Feststellbremse:	2
Durchmesser Rollen in mm:	125
Anzahl Radpuffer:	4
Material Radpuffer:	Kunststoff
Maße (B x T x H) in mm:	965 x 625 x 1695
Gewicht in kg:	37,4

Technische Änderungen vorbehalten!

Ausführung / Eigenschaften

- Anlieferungszustand: Bausatz, einfache Montage
- Einsatzbereich: Abräumen, Transportieren
- Ausführung: Tablethalterungen
- Ausgelegt für: Kantinen-Norm-Tabletts (443 x 343 mm)
- Beidseitig bestückbar: ja
- Abstellfläche: ja, mit Reling
- Mit Griff(en): ja
- Nicht im Lieferumfang enthalten:
 - Behälter
 - Bleche
 - Roste
 - Tabletts

Bestimmungsgemäße Verwendung

DE

Das Gerät ist ausschließlich zu der in der Betriebsanleitung erläuterten Verwendung mit den gelieferten und zugelassenen Komponenten bestimmt.

Jeder darüberhinausgehende Gebrauch gilt als nicht bestimmungsgemäß. Für hieraus resultierende Schäden haftet der Hersteller nicht. Das Risiko hierfür trägt allein der Benutzer/Betreiber.

Folgende Verwendungen sind bestimmungsgemäß:

- Abräumen und Transport von GN-Behälter, Bleche, Roste, Tabletts.

Lieferumfang / Teilebezeichnung

1. Packen Sie den Tablettwagen aus und entsorgen Sie umweltgerecht das Verpackungsmaterial.
2. Kontrollieren Sie die Lieferung auf Vollständigkeit anhand folgender Liste:



Abb. 1

Bauteil	Menge	Bezeichnung
1	2	Linsenkopfschraube M8x60
2	1	Obere Stellfläche mit Reling
3	1	Trenngitter mit beidseitig vormontierten Tablett-Einschubvorrichtungen
4	8	Zylinderkopfschraube M8x40
5	1	Seitenteil mit Griff und vormontierten Tablett-Einschubvorrichtungen
6	4	Radpuffer für Lenkrollen
7	2	Lenkrolle mit Feststellbremse

8	2	Lenkrolle ohne Feststellbremse
9	2	Zylinderkopfschraube M8x40
10	1	Untere Stellfläche
11	1	Seitenteil mit vormontierten Tablett-Einschubvorrichtungen
12	1	Inbusschlüssel 5 mm
13	1	Inbusschlüssel 6 mm
14	8	Abdeckkappen für Schrauben M8x40

Montage

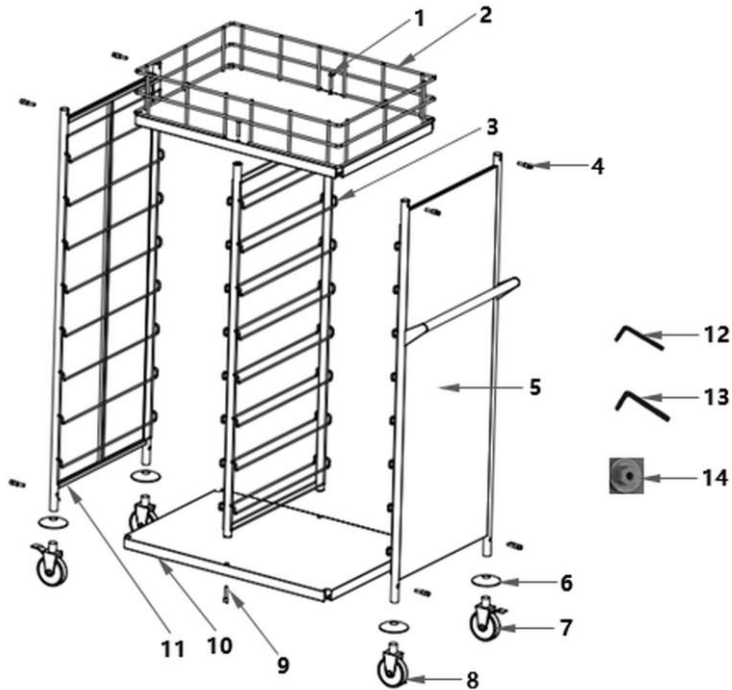
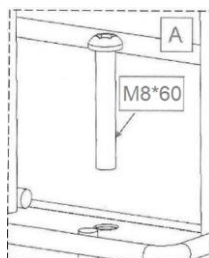
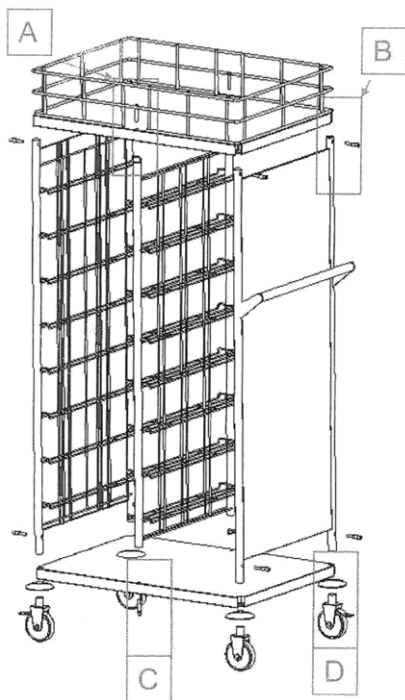

1. Beginnen Sie die Montage mit der Befestigung der oberen Abstellfläche mit Reling an dem Trenngitter. Legen Sie die Abstellfläche mit Reling auf die Seite und verschrauben Sie diese mit dem Trenngitter mit 2 M8x60 Linsenkopfschrauben (Abb. A).

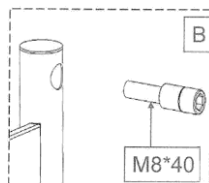

2. Führen Sie die Seitenteile durch die Eckaussparungen in der Abstellfläche mit Reling.
3. Befestigen Sie dann die Seitenteile an der oberen Abstellfläche mit Reling mit den M8x40 Zylinderkopfschrauben (Abb. B).

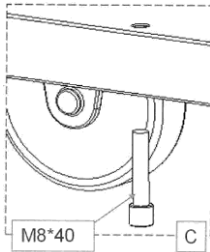

4. Führen Sie die Seitenteile durch die Eckaussparungen in der unteren Abstellfläche.
5. Verschrauben Sie die untere Abstellfläche zuerst mit dem Trenngitter, danach mit den Seitenteilen. Verwenden Sie die mitgelieferten M8x40 Zylinderkopfschrauben (Abb. C).

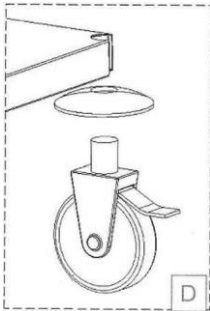

6. Legen Sie die Radpuffer über die Lenkrollen.
HINWEIS!
Die Lenkrollen mit Feststellbremsen sollten am Seitenteil mit Griff angebracht werden.
7. Befestigen Sie die Lenkrollen an den Seitenteilen, indem Sie diese in die Stangen der Seitenteile hineindrehen (Abb. D).

DE

Tablettwagen aufstellen

1. Stellen Sie den Tablettwagen auf die Lenkrollen und prüfen Sie diesen auf Standfestigkeit.
2. Sie können die Nivellierung des Tablettwagens mit Hilfe der Lenkrollen vornehmen, indem Sie diese ein- oder ausdrehen.
3. Wenn Sie den Tablettwagen am gewünschten Platz aufgestellt haben, sichern Sie die 2 Lenkrollen mit den Feststellern, damit der Tablettwagen nicht versehentlich verschoben oder umgekippt werden kann.

Tablettwagen bestücken / bewegen



Abb. 2

Der Tablettwagen ist beidseitig bestückbar.

1. Platzieren Sie nach Bedarf die geeigneten Tablett in den Einschubvorrichtungen.
2. Stellen Sie die Tassen, Gläser, etc. auf die obere Stellfläche.

Die Reling der Stellfläche verhindert das Herunterfallen des Geschirrs.

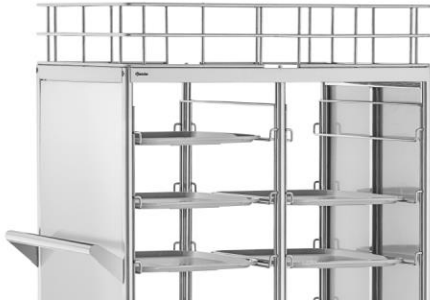
3. Benutzen Sie zum Versetzen des Tablettwagens den Griff am Seitenteil als Schiebehilfe.

Reinigung

DE

ACHTUNG!

Scheuermittel, lösemittelhaltige oder ätzende Reinigungsmittel können die Oberfläche beschädigen.

Verwenden Sie zum Reinigen nur für Edelstahl geeignete Reinigungsmittel.

1. Reinigen Sie den Tablettwagen regelmäßig mit warmem Wasser und einem weichen, feuchten Tuch. Verwenden Sie bei Bedarf ein mildes Reinigungsmittel.
2. Trocknen Sie den Tablettwagen mit einem weichen Tuch ab.