

20GN1/1

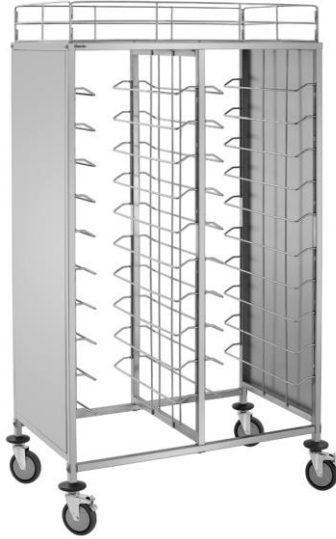

300210

Bartscher GmbH
Franz-Kleine-Str. 28
D-33154 Salzkotten
Germany

Tel.: +49 5258 971-0
Fax.: +49 5258 971-120
Service-Hotline: +49 5258 971-197
www.bartscher.com

Version: **1.0**

Erstelldatum: 2025-08-26

Original-Bedienungsanleitung

Technische Daten

Bezeichnung:	Regalwagen 20GN1/1
Artikel-Nummer:	300210
Material:	Edelstahl
Ausgelegt für:	1/1 GN 1/2 GN 1/3 GN 2/3 GN
Anzahl Einschübe:	20
Abstand zwischen den Einschüben in mm:	120
Tiefe Behälter max. in mm:	100
Tragfähigkeit pro Einschub max. in kg:	10
Maße Stellfläche (B x T) in mm:	950 x 540
Höhe Reling in mm:	160
Tragfähigkeit Stellfläche max. in kg:	10
Tragfähigkeit gesamt max. in kg:	80
Anzahl Lenkrollen:	4
Lenkrollen mit Feststellbremse:	2
Durchmesser Rollen in mm:	125
Anzahl Radpuffer:	4
Material Radpuffer:	Kunststoff
Maße (B x T x H) in mm:	1065 x 695 x 1815
Gewicht in kg:	43,2

Technische Änderungen vorbehalten!

Ausführung / Eigenschaften

- Anlieferungszustand: Bausatz, einfache Montage
- Einsatzbereich: Abräumen
- Ausführung: GN-Einschübe
- Beidseitig bestückbar: ja
- Abstellfläche: ja, mit Reling
- Mit Griffen: nein
- Nicht im Lieferumfang enthalten:
 - GN-Behälter
 - Bleche
 - Roste

Bestimmungsgemäße Verwendung

Das Gerät ist ausschließlich zu der in der Betriebsanleitung erläuterten Verwendung mit den gelieferten und zugelassenen Komponenten bestimmt.





Jeder darüberhinausgehende Gebrauch gilt als nicht bestimmungsgemäß. Für hieraus resultierende Schäden haftet der Hersteller nicht. Das Risiko hierfür trägt allein der Benutzer/Betreiber.



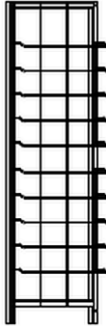

Folgende Verwendungen sind bestimmungsgemäß:

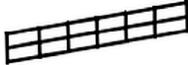
- Abräumen und Transportieren von Speisen in geeigneten Behältern.

Lieferumfang / Teilebezeichnung

1. Packen Sie den Regalwagen aus und entsorgen Sie umweltgerecht das Verpackungsmaterial.
2. Kontrollieren Sie die Lieferung auf Vollständigkeit anhand folgender Liste:

Bauteile	Menge	Bezeichnung
	2	Seitenteil mit 10 vormontierten Einschubvorrichtungen für GN-Behälter und Seitenwand
	1	Mittelteil mit 10 beidseitig vormontierten Einschubvorrichtungen für GN-Behälter
	1	Reling-Stellfläche
	2	Reling-Frontteil
	2	Reling-Seitenteil
	4	Querstrebe

	1	Inbusschlüssel
	12	Linsenkopfschraube M8x55
	12	Unterlegscheibe eckig
	4	Radpuffer für Lenkrolle
	2	Lenkrolle mit Feststellbremse
	2	Lenkrolle ohne Feststellbremse
	4	Mutter M5

Montage

DE



Abb. 1

1. Setzen Sie zuerst die Reling für die obere Stellfläche zusammen. Verbinden Sie die Front- und Seitenteile der Reling mittels der Sicherungsbolzen (Abb. 1, A).
2. Setzen Sie die zusammengebaute Reling auf die Stellfläche. Befestigen Sie die Reling mit den M5 Muttern an der Stellfläche.



Abb. 2

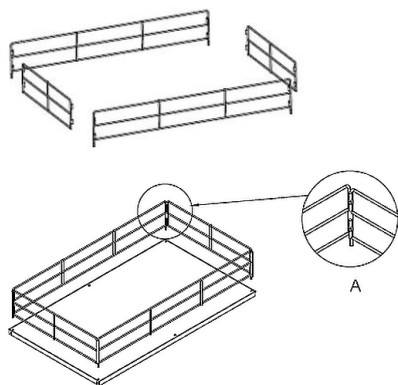

Abb. 3

3. Montieren Sie 2 Querträger (unten) an einem Seitenteil des Regalwagens.
4. Legen Sie je eine eckige Unterlegscheibe zwischen der unteren Querstrebe und dem Seitenteil und zwischen dem Seitenteil und jeder Linsenkopfschraube.

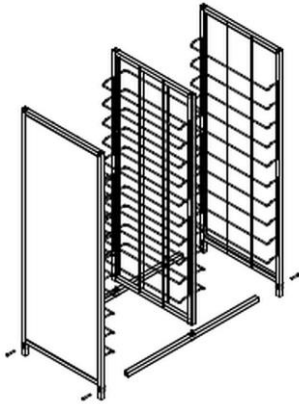

5. Ziehen Sie die Linsenkopfschrauben handfest an.
6. Verbinden Sie 2 Querträger (unten) mit dem Mittelteil und dem anderen Seitenteil mit Hilfe von Unterlegscheiben und Linsenkopfschraube wie oben beschrieben.
7. Schieben Sie je einen Radpuffer für die Lenkrollen auf die Vierkantrohre der Seitenteile.
8. Schrauben Sie anschließend die Lenkrollen in die Vierkantrohre der Seitenteile.

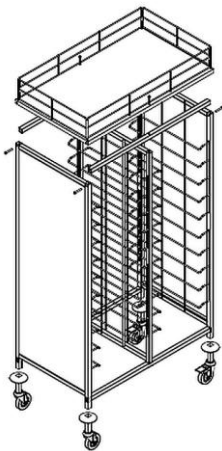
Achten Sie darauf, dass zwei gleiche Lenkrollen (mit Feststellbremse oder ohne Feststellbremse) vorne bzw. hinten befestigt werden.

9. Stellen Sie den Regalwagen auf die Lenkrollen.
10. Setzen Sie die zusammengebaute Stellfläche mit Reling (Punkt 1-2) auf den Rahmen des Regalwagens.
11. Schrauben Sie die Stellfläche mit Reling am Rahmen des Regalwagens fest.
12. Ziehen Sie alle Linsenkopfschrauben mit dem Inbusschlüssel fest an.

Aufstellen

1. Stellen Sie den Regalwagen auf die Lenkrollen und prüfen Sie diesen auf Standfestigkeit.
2. Sie können die Nivellierung des Regalwagens mit Hilfe der Lenkrollen vornehmen, indem Sie diese ein- oder ausdrehen.
3. Wenn Sie den Regalwagen am gewünschten Platz aufgestellt haben, sichern Sie die 2 Lenkrollen mit den Feststellern, damit der Regalwagen nicht versehentlich verschoben oder umgekippt werden kann.

Regalwagen bestücken

Der Regalwagen ist beidseitig bestückbar.

1. Platzieren Sie nach Bedarf die geeigneten Behälter in den Einschubvorrichtungen.
2. Stellen Sie die Tassen, Gläser, etc. oben auf die Stellfläche.

Die Reling der Stellfläche verhindert das Herunterfallen des Geschirrs.



Abb. 4

DE

Reinigung

ACHTUNG!

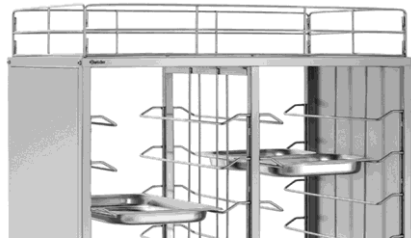
Scheuermittel, lösemittelhaltige oder ätzende Reinigungsmittel können die Oberfläche beschädigen.

Verwenden Sie zum Reinigen nur für Edelstahl geeignete Reinigungsmittel.

1. Reinigen Sie den Regalwagen regelmäßig mit warmem Wasser und einem weichen, feuchten Tuch. Verwenden Sie bei Bedarf ein mildes Reinigungsmittel.
2. Trocknen Sie den Regalwagen mit einem weichen Tuch ab.